

# Spósb montażu gniazd - seria 45x45

## 1. Zastosowanie gniazd serii 45x45

Główną zaletą tych gniazd jest możliwość zastosowania w systemach koryt elektroinstalacyjnych, szczególnie wygodnych do zastosowania w instalacjach biurowych i hotelowych. Gniazda te mogą być również stosowane w montażu natynkowym.



Dzięki swojej uniwersalności gniazda mogą być montowane z większością systemów modułarnych dostępnych na rynku.



Obecnie występujące puszk natynkowe umożliwiają montaż max. 3 gniazd serii 45x45.

## Zastosowanie poszczególnych gniazd serii 45x45

PFK - gniazdo stosowane w instalacjach RTV zbiorczych i indywidualnych jako gniazdo końcowe

PFP - gniazdo stosowane w instalacjach RTV zbiorczych i indywidualnych jako gniazdo przelotowe

PVK - gniazdo stosowane w instalacjach RTV SAT zbiorczych i indywidualnych jako gniazdo końcowe. Jego zadaniem jest rozdział zespolonego sygnału telewizji naziemnej i satelitarnej.

P2VK- gniazdo podwójne, satelitarne, stosowane w instalacjach zbiorczych i indywidualnych jako gniazdo końcowe. Przenaczone do współpracy z tunerem satelitarnym z twardym dyskiem. Tuner z twardym dyskiem wymaga podłączenia dwóch kabli z sygnałem satelitarnym.

## 2. Przygotowanie kabla

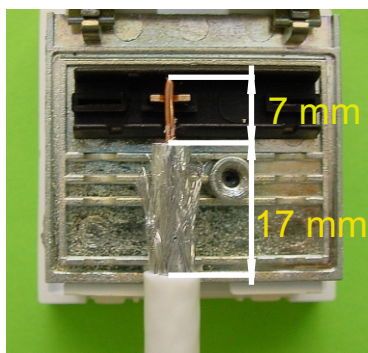

Aby szybko i sprawnie zamontować gniazda serii 45x45 należy wcześniej przygotować przewód koncentryczny i dokładnie zdjąć izolację zewnętrzną (oponę) i wewnętrzną (dielektryk żyły głównej).

W przypadku cienkich przewodów koncentrycznych proponujemy wywinąć ekran na izolację.

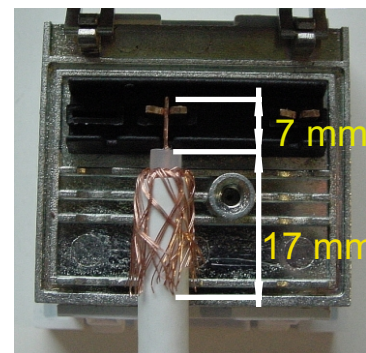

# 3.Montaż

## 3.1.Montaż w puszcze natynkowej



W puszcze natynkowej/korytku przygotowujemy (obrabiamy) kabel koncentryczny.



Otwarcie gniazda następuje poprzez odkręcenie śrubki wskazanej na zdjęciu.



Przygotowany wcześniej przewód umieszczamy w gnieździe, opuszczamy pokrywkę i skręcamy śrubką.

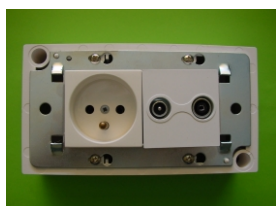

Gniazdo umieszczamy w puszcze/korytku i nakładamy ramkę.



Wygląd zamontowanego gniazda.

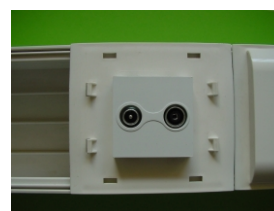

# 4.Demontaż

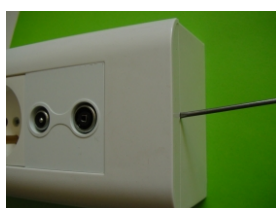

Demontaż gniazda czy to w wersji natynkowej czy też montowanej w korytku przebiega bardzo podobnie.

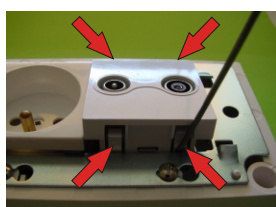

Najpierw zdejmujemy ramkę podważając ją cienkim wkrętakiem a następnie podważamy po kolei cztery zaczepy gniazda (zaznaczone strzałkami).

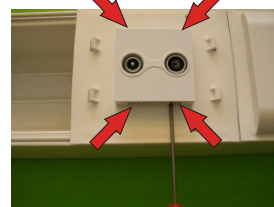
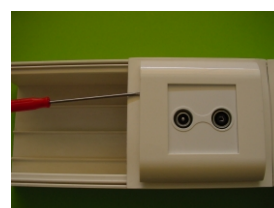

# 5.Schematy połączeniowe

## 4.1.Instalacja RTV - typ "gwiazda"

(stosujemy tylko gniazda końcowe)

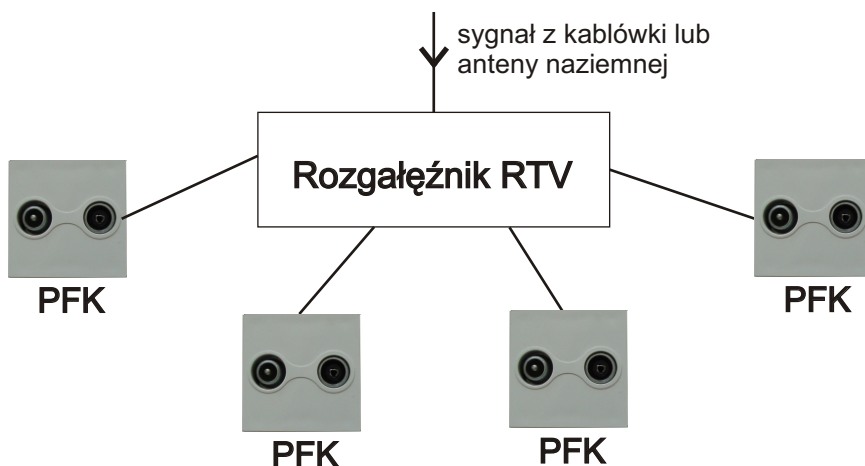

PFK-gniazdo końcowe

## 4.2.Instalacja RTV - "przelotowa"

(stosujemy gniazda końcowe i przelotowe)

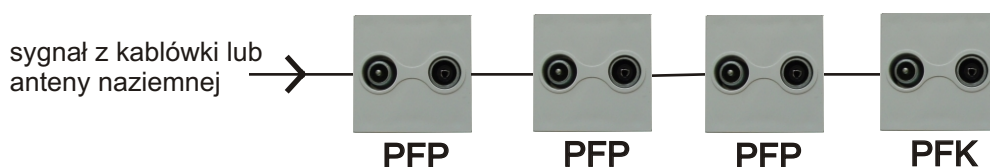

PFK-gniazdo końcowe  
PFP-gniazdo przelotowe

## 4.3.Instalacja RTV + SAT

(stosujemy gniazda końcowe)

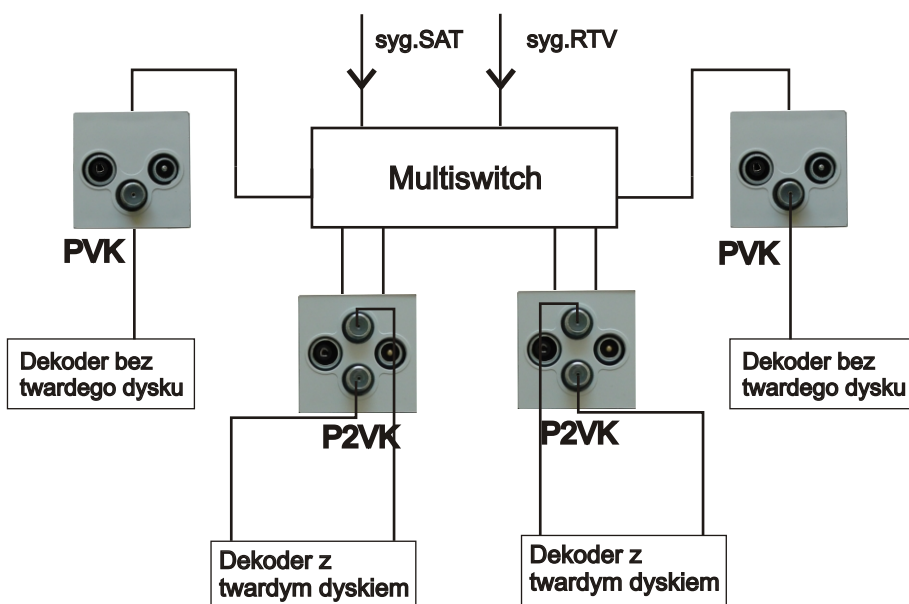

- jedna linia oznacza jeden przewód
- dwie linie oznaczają konieczność poprowadzenia dwóch przewodów